



## 1. INSTRUCTIONS DE SECURITE

---

### Instructions de sécurité pour la débroussailleuse et le coupe-bordure

Les précautions de sécurité appropriées doivent être observées. Cette unité doit être manipulée avec soin. **NE PAS EXPOSER VOUS-MEME OU D'AUTRES AU DANGER.** Suivez ces règles générales. Ne laissez pas d'autres personnes utiliser cette machine, à moins qu'elles ne soient pleinement responsables, qu'elles aient lu et compris le manuel de la machine et qu'elles soient formées à son utilisation.

- Portez toujours des lunettes de protection pour les yeux. Il faut s'habiller correctement; ne portez pas de vêtements amples ni de bijoux qui pourraient se prendre dans les pièces mobiles de l'appareil. Des chaussures de sécurité solides et antidérapantes doivent toujours être portées. Les cheveux longs doivent être attachés. Il est recommandé de couvrir les jambes et les pieds afin de les protéger des débris volants pendant le fonctionnement.
- Un équipement de protection doit toujours être porté pendant l'utilisation de l'outil, notamment une protection auditive, oculaire, un casque, des gants et un masque de protection, une protection des pieds antidérapante et des vêtements de protection.
- Inspectez l'ensemble de la machine à la recherche de pièces desserrées (écrous, boulons, vis, etc.) et de tout dommage. Réparez ou remplacez si nécessaire avant d'utiliser la machine. **N'UTILISEZ PAS** de pièces autres que celles recommandées par notre société. Des blessures graves pour l'opérateur ou les personnes présentes pourraient en résulter, ainsi que des dommages à la machine. Demandez conseil à votre revendeur. N'utilisez pas d'accessoire de coupe tels que des chaînes métalliques pivotantes multi pièces et des lames fléaux.
- Sécurisez la machine pendant le transport pour éviter toute perte de carburant, tout dommage ou toute blessure; Installez toujours le dispositif de protection sur la lame, vérifiez le bouchon du réservoir de carburant et ne transportez pas l'outil à l'envers.
- Gardez les poignées exemptes d'huile et de carburant.
- Utilisez toujours les poignées appropriées lors de la coupe.
- Ne fumez pas lorsque vous mélangez du carburant ou lorsque vous faites le plein.
- Ne mélangez pas de carburant dans une pièce fermée ou à proximité de flammes nues. Assurez une ventilation adéquate.
- Mélangez et stockez le carburant dans un récipient correctement identifié et approuvé par les codes et les ordonnances locaux pour une telle utilisation.
- Ne retirez jamais le bouchon du réservoir de carburant lorsque le moteur tourne.
- Ne démarrez jamais et n'exécutez pas l'opération dans une pièce ou un bâtiment fermé. Les vapeurs d'échappement contiennent du monoxyde de carbone dangereux.
- N'essayez jamais de faire des réglages du moteur lorsque l'outil est en marche et attachée à l'opérateur. Effectuez toujours les réglages du moteur lorsque l'outil repose sur une surface plane et transparente.
- N'utilisez pas l'appareil s'il est endommagé ou mal ajusté. Ne retirez jamais la protection de la machine. Des blessures graves pour l'opérateur ou aux personnes présentes pourraient en résulter, ainsi que des dommages à la machine.

- Inspectez la zone à couper et retirez tous les débris qui pourraient se prendre dans la tête de coupe en nylon. Retirez également tous les objets que l'unité pourrait projeter pendant la coupe.
- Éloignez les enfants. Les spectateurs doivent être tenus à une distance de sécurité d'au moins 15 mètres de la zone de travail.
- Ne laissez jamais la machine sans surveillance.
- N'utilisez pas cet appareil pour un travail autre que ceux pour lesquels il a été conçu, tel que décrit dans ce manuel.
- Ne présumez pas de vos forces. Gardez une bonne posture et un bon équilibre à tout moment. Ne faites pas fonctionner l'appareil en vous tenant debout sur une échelle ou sur tout autre emplacement instable.
- Gardez les mains et les pieds à l'écart de la tête de coupe en nylon ou de la lame pendant l'utilisation de l'appareil.
- N'utilisez pas ce type de machine pour balayer les débris.
- N'utilisez pas l'appareil si vous êtes fatigué, malade ou sous l'influence de médicaments, de drogues ou d'alcool.
- Utilisez une tête de coupe en nylon non endommagée. Si une pierre ou tout autre obstacle est heurté, arrêtez le moteur et vérifiez la tête de coupe en nylon. Une tête de coupe en nylon cassée ou non équilibrée ne doit jamais être utilisée.
- N'entreposez pas l'outil dans un endroit fermé où les vapeurs d'essence peuvent atteindre une flamme nue provenant des appareils de chauffage à eau chaude, des chaudières, etc. Conservez-le uniquement dans un endroit verrouillé et bien ventilé.
- Assurez-vous que votre produit fonctionne correctement et en toute sécurité. Ces pièces sont disponibles chez votre revendeur. L'utilisation de tout autre accessoire ou pièce peut entraîner un risque de blessures à l'utilisateur, endommager la machine et annuler cette garantie.
- Lors du ravitaillement en carburant, assurez-vous d'arrêter le moteur et assurez-vous qu'il est refroidi. Ne faites jamais le plein lorsque le moteur est en marche ou chaud. En cas de renversement d'essence, assurez-vous de bien l'essuyer, éliminez-la complètement avant de démarrer le moteur.
- Éloignez-vous des autres travailleurs ou des passants à au moins 15 mètres.
- À chaque fois que vous vous approchez d'un opérateur de la machine, appelez-le attentivement pour confirmer que l'opérateur arrête le moteur. Veillez à ne pas surprendre ou distraire l'opérateur, ce qui peut créer une situation dangereuse.
- Ne touchez jamais la tête de coupe en nylon ou la lame lorsque le moteur tourne. S'il est nécessaire de remplacer le protecteur ou l'accessoire de coupe, assurez-vous de bien arrêter le moteur et assurez-vous que le dispositif de coupe s'est arrêté de fonctionner.
- Le moteur doit être arrêté lorsque la machine est déplacée entre des zones de travail.
- Veillez à ne pas heurter la tête de coupe en nylon contre les pierres ou le sol.
- Une opération brusque abusive réduira la durée de vie de la machine et créera un environnement dangereux pour vous et votre entourage.

- Faites attention au desserrage et à la surchauffe des pièces. En cas d'anomalie de la machine, arrêtez immédiatement le fonctionnement et vérifiez soigneusement la machine. Si nécessaire, faites réparer la machine par un revendeur agréé. Ne continuez jamais à utiliser une machine qui pourrait mal fonctionner.
- Lors du démarrage ou du fonctionnement du moteur, ne touchez jamais des parties chaudes telles que le silencieux, le fil haute-tension ou la bougie.
- Une fois le moteur arrêté, le silencieux est encore chaud. Ne placez jamais la machine dans des endroits contenant des matériaux inflammables (herbe sèche, etc.), des gaz combustibles ou des liquides combustibles.
- Portez une attention particulière aux opérations sous la pluie ou juste après la pluie, car le sol peut être glissant.
- Si vous glissez ou si vous tombez au sol ou dans un trou, relâchez immédiatement la manette des gaz.
- Veillez à ne pas laisser tomber la machine ou à la cogner contre des obstacles.
- Avant de procéder au réglage ou à la réparation de la machine, assurez-vous de bien arrêter le moteur et de détacher la bougie.
- Lorsque la machine est entreposée pendant une longue période, vidangez le carburant du réservoir de carburant et du carburateur, nettoyez les pièces, déplacez la machine dans un endroit sûr et vérifiez que le moteur est refroidi.
- Faites des inspections périodiques pour assurer un fonctionnement sûr et efficace. Pour une inspection approfondie de votre machine, veuillez contacter un revendeur.
- Gardez la machine à l'écart du feu et des étincelles.
- On pense qu'un phénomène appelé phénomène de Raynaud, qui touche les doigts de certains individus, peut être provoqué par une exposition aux vibrations et au froid. Perte de couleur et engourdissement dans les doigts. Les précautions suivantes sont fortement recommandées car l'exposition minimale susceptible de déclencher la maladie est inconnue.
- Gardez votre corps au chaud, en particulier la tête, le cou, les pieds, les chevilles, les mains et les poignets.
- Maintenez une bonne circulation sanguine en effectuant des exercices de bras vigoureux pendant les pauses fréquentes et en évitant de fumer.
- Limitez les heures d'ouverture. Essayez de vous occuper chaque jour de travaux pour lesquels l'utilisation de la débroussailleuse ou de tout autre équipement électrique portatif n'est pas nécessaire.
- Si vous ressentez une gêne, une rougeur et un gonflement des doigts, suivis d'un blanchiment et d'une perte de sensibilité, consultez votre médecin avant de vous exposer davantage au froid et aux vibrations.
- Portez toujours des protections auditives. Les bruits forts pendant une longue période peuvent faire perdre l'audition même à l'ouïe.
- Une protection totale du visage et de la tête doit être portée pour éviter les dommages causés par le plomb ou la branche.

- Portez des gants de travail résistants et antidérapants pour améliorer votre prise sur le manche de la débroussailleuse. Les gants réduisent également la transmission des vibrations de la machine à vos mains.
- AVERTISSEMENT: la zone de coupe est toujours dangereuse lorsque la machine vient à l'arrêt.
- Lors du transport, cet appareil doit être manipulé avec précaution. Ne vous exposez pas, vous ou d'autres personnes, à un danger.
- Enveloppez la lame avant de la ranger. Gardez les enfants à l'écart.
- Ne retirez jamais la protection de la machine.
- Nettoyez et entretenez l'outil avant de le ranger (voir les chapitres de ce manuel). Effectuez la maintenance après chaque utilisation conformément aux instructions de ce manuel. Un mauvais entretien peut réduire la longueur de l'outil, donner de mauvais résultats et porter l'outil et ses accessoires.
- Vérifiez l'outil avant et après utilisation. Vérifiez les fixations desserrées, les fuites de carburant et les pièces endommagées, telles que des fissures dans l'outil de coupe. Si l'outil est endommagé, si des pièces manquent ou rencontrent des dysfonctionnements, n'utilisez pas l'outil et ne le confiez pas à un agent de service pour inspection et réparation.
- Vérifiez l'outil après une chute ou un autre impact pour identifier les défauts importants. Si des défauts sont observés, arrêtez d'utiliser l'outil et apportez-le à un agent de service pour inspection et réparation.
- N'entreposez pas dans un endroit fermé où les vapeurs d'essence peuvent atteindre une flamme nue provenant des appareils de chauffage à eau chaude, des chaudières, etc. Conservez-le uniquement dans un endroit verrouillé et bien ventilé.
- Ne placez jamais la machine dans des endroits contenant des matériaux inflammables (herbe sèche, etc.), des gaz combustibles ou des liquides combustibles.
- Lorsque la machine est entreposée pendant une longue période, vidangez le carburant du réservoir de carburant et du carburateur, nettoyez les pièces, déplacez la machine dans un endroit sûr et vérifiez que le moteur est refroidi.
- Avertissement - Faites attention aux gaz d'échappement; ne les inhalez pas et n'exposez pas les gens à ces gaz.
- La réglementation nationale peut restreindre l'utilisation de la machine.
- Ne modifiez jamais le taille-haie ou la lame.
- Une utilisation inappropriée de la machine peut causer des BLESSURES GRAVES OU FATALES.
- Les gaz d'échappement de ce produit contiennent des produits chimiques susceptibles de provoquer un cancer, des anomalies congénitales ou d'autres troubles de la reproduction.
- Vérifiez régulièrement que l'outil de coupe cesse de tourner lorsque le moteur tourne au ralenti.

### **Rebond et mises en garde connexes**

Le rebond est une réaction soudaine à une roue en rotation, un coussinet, une brosse ou tout autre accessoire pincé ou accroché. Le pincement ou l'accrochage provoque un décrochage rapide de l'accessoire en rotation, ce qui force l'outil électrique non contrôlé à être forcé dans la direction

opposée à la rotation de l'accessoire au niveau de la reliure.

Par exemple, si une pièce abrasive est accrochée ou pincée par la pièce, le bord de la meule pénétrant dans le point de pincement peut s'enfoncer dans la surface du matériau et provoquer la sortie ou le décollement de la meule. La roue peut sauter vers l'opérateur ou s'éloigner de celle-ci, en fonction de la direction du mouvement de la roue au point de pincement. Les meules abrasives peuvent également se briser dans ces conditions.

Le rebond est le résultat d'une utilisation abusive de l'outil électrique et / ou de procédures ou conditions de fonctionnement incorrectes et peut être évité en prenant les précautions appropriées indiquées ci-dessous:

- Ne placez jamais votre main près de l'accessoire en rotation. L'accessoire peut se retourner sur votre main.
- Ne placez pas votre corps dans la zone où l'outil électrique bougera si un contrecoup se produit. Le rebond propulsera l'outil dans la direction opposée au mouvement de la roue au point d'accrochage.
- Faites particulièrement attention lorsque vous travaillez des coins, des arêtes vives, etc. Évitez de faire rebondir et d'accrocher l'accessoire. Les coins, les arêtes vives ou les rebonds ont tendance à accrocher l'accessoire en rotation et à provoquer une perte de contrôle ou un recul.

### **Risques résiduels**

- Même si vous utilisez cet outil correctement, il y a toujours des risques résiduels. Les risques suivants peuvent survenir lors de la structure et de la fabrication de cet outil électrique:
- Déficience auditive si aucune protection auditive appropriée n'est portée.
- Coupures si aucun vêtement de protection approprié n'est porté
- Les dommages à la santé résultant de vibrations dans les mains et les bras si l'appareil est utilisé pendant une longue période ou s'il n'est pas manipulé et entretenu correctement.
- Inhalation de particules
- inhalation de gaz d'échappement
- Contact cutané avec de l'huile / de l'essence
- Inhalation d'essence / vapeurs d'huile
- Contact avec des objets projetés
- Brûlures au contact de surfaces chaudes
- L'utilisation prolongée de ce produit expose l'opérateur à des vibrations et peut provoquer une maladie dite du "doigt blanc". Pour réduire les risques, portez des gants et gardez vos mains au chaud.
- Si l'un des symptômes du "syndrome du doigt blanc" se manifeste, consultez immédiatement un médecin. Les symptômes du "doigt blanc" comprennent un engourdissement, une perte de sensibilité, des picotements, une douleur, une perte de force, des changements de couleur ou une affection de la peau. Ces symptômes apparaissent généralement sur les doigts, les mains ou les poignets. Le risque augmente à basses températures.

- Perte de l'ouïe en cas d'utilisation prolongée et sans protection auditive. Pour minimiser ces risques, suivez les instructions de ce manuel concernant le port d'un équipement de protection individuel, reposez-vous pendant l'opération et la manipulation de l'outil. Ne travaillez pas pendant une période prolongée.

Pour minimiser ces risques, suivez les instructions de ce manuel concernant le port d'un équipement de protection individuel et de la manipulation de l'outil. Reposez-vous pendant l'opération. Ne travaillez pas pendant une période prolongée.

### **Instructions de sécurité pour le taille-haie**

**ATTENTION ! Avant de l'utiliser cet outil, veuillez lire attentivement ces instructions de sécurité et d'utilisation. Connaître et maîtriser ces informations et instructions vous permettront d'utiliser cette machine en sécurité et réduire les risques d'accidents et chocs électriques.**

**Si vous donnez cet appareil à une autre personne, remettez-lui aussi ce mode d'emploi.**

**Utilisez cet appareil comme décrit dans ce mode d'emploi. Toute mauvaise manipulation et toute utilisation contraire à mode d'emploi n'engagera en aucun cas la responsabilité du fabricant.**

**Le non-respect des consignes de sécurité et d'utilisation peut provoquer un risque de choc électrique, d'incendie et/ou des blessures aux personnes.**

### **IMPORTANT**

**Lire attentivement avant utilisation**

**Garder pour futures références**

### **Opération pratique de sécurité**

#### **Entraînement**

Devenir familier avec le manuel avant de tenter d'utiliser l'équipement.

#### **Préparation**

- a) **CE TAILLE-HAIE PEUT CAUSER DE SERIEUSES BLESSURES.** Lire les instructions attentivement pour une correcte manipulation, préparation, maintenance, démarrage et arrêt du taille-haie. Devenir familier avec tous les contrôles et l'utilisation adéquate du taille-haie.
- b) Ne pas laisser les enfants utiliser le taille-haie.
- c) Faire attention aux lignes électriques aériennes.
- d) Éviter de travailler lorsque des gens, spécialement des enfants, sont proches.
- e) S'habiller correctement, ne pas porter de vêtements serrés ou des bijoux qui peuvent être happés par des pièces en mouvement. Il est recommandé de porter des gants solides, des lunettes de sécurité et des chaussures antidérapantes.
- f) Utiliser une extrême précaution lors de la manipulation du carburant. Le carburant est inflammable et les vapeurs sont explosifs. Les points suivants doivent être observés :
  - Utiliser seulement un récipient approuvé
  - Ne jamais enlever le bouchon du réservoir ou ajouter du carburant lorsque l'outil est en fonctionnement. Laisser l'engin et ses composants refroidir avant le ravitaillement.
  - Ne pas fumer.
  - Ne pas ravitailler en intérieur.

- Ne jamais ranger l'outil ou le réservoir de carburant à un endroit où il y a une flamme ouverte, par exemple près d'un chauffe-eau.
  - Si le carburant a fui, ne tenter pas de démarrer l'outil; l'outil devra plutôt être déplacé loin de la zone de fuite avant son démarrage.
  - Si le réservoir doit être vidangé, il devra être fait en extérieur.
- g) Si le mécanisme percute un objet étranger ou si le taille-haie commence à faire des bruits ou vibrations inhabituels, éteindre le taille-haie et laisser-le s'arrêter. Désactiver la bougie et procéder par étapes suivantes :
- Inspecter les dégâts.
  - Vérifier et serrer les pièces desserrées.
  - Faire remplacer ou réparer les pièces avec des pièces ayant des spécifications équivalentes.
- h) Porter une protection auditive
- i) Porter une protection oculaire
- j) En cas d'urgence, mettre le taille-haie à l'arrêt; relâcher la gâchette, éteindre l'outil avec le bouton ON/OFF. Le taille-haie doit être complètement arrêté et refroidi avant toute intervention.

### **Opération**

Utiliser ce taille-haie comme décrit dans ce manuel. Cet outil ne doit pas être utilisé pour toute autre utilisation.

- a) Arrêter l'engin avant:
- Le nettoyage ou lors du retrait d'un blocage.
  - Toute vérification, maintenance ou travail sur l'outil.
  - Le réglage de la position de travail des dispositifs de coupe.
  - De laisser l'outil sans surveillance.
- b) S'assurer que l'outil est correctement placé dans une position de travail adéquate avant de démarrer l'engin
- c) Lors de l'utilisation du taille-haie, s'assurer toujours que la position d'opération est sûre et sécurisé, spécialement lors de l'utilisation sur marches ou sur des échelles.
- d) Ne pas utiliser la taille-haie avec un dispositif de coupe endommagé, ou excessivement usé
- e) Pour réduire le risque de feu, garder l'engin et les silencieux sans débris, sans lubrifiant et sans feuilles.
- a) Toujours s'assurer que les poignées et protections sont montées lors de l'utilisation du taille-haie. Ne pas tenter d'utiliser un taille-haie incomplet ou équipé d'une modification non autorisée.
- f) Toujours utiliser les deux mains pour utiliser un taille-haie monté avec les deux poignées
- g) Toujours faire attention à l'entourage et rester en attentif à propos de possibles risques dont vous ne pourriez pas faire attention dû au bruit du taille-haie.

### **Maintenance et stockage**

- a) Lorsque le taille-haie est arrêtée lors de la maintenance, son inspection ou son remisage, éteindre celui-ci et s'assurer que les pièces mobiles viennent à l'arrêt. Laisser le taille-haie refroidir avant d'effectuer des vérifications, réglages, etc.
- b) Ranger le taille-haie à un endroit où des vapeurs de carburant ne sont pas à portée d'une flamme nue ou d'étincelles. Toujours laisser le taille-haie refroidir avant son rangement.
- c) Lors du transport ou du rangement, installer toujours le dispositif de protection de la lame de coupe.

### **Instructions additionnelles**

- Attention - Les enfants ne doivent jamais utiliser ce taille-haie.
- Travaillez uniquement pendant la journée ou avec une lumière artificielle suffisante.
- Avant de commencer à travailler, vérifiez le bon état de marche de l'outil.
- Assurez-vous que toutes les pièces de la machine soient bien fixées et serrées.
- Contrôlez régulièrement que la lame soit en bon état.
- Tenez toujours fermement la taille-haie avec les deux mains.
- Ne tenez jamais le taille-haie par la lame.
- Gardez les vêtements hors de la portée de la lame.



- Gardez l'appareil éloigné de toutes formes d'étincelles, de flammes et de matériaux inflammables.
- Vérifiez que la zone de travail est exempte de toutes formes d'obstacles et matériaux dangereux.
- Travaillez avec précaution, ne soyez pas distrait.
- Ne travaillez pas sous l'influence de l'alcool ou des drogues ou de médicaments car cela peut perturber vos réflexes et vos réactions. Il y a un grand risque d'accidents et de blessures.
- N'utilisez pas l'outil si vous êtes fatigué.
- Séchez à l'aide d'un chiffon sec toutes les traces d'essence possibles.
- En cas d'accident, arrêtez immédiatement d'utiliser la machine. Vérifiez le problème. N'utilisez pas la machine lorsque la machine est endommagée.
- Utilisez la machine uniquement à des heures raisonnables - pas tôt le matin ou tard dans la nuit où les gens pourraient être perturbés;
- En cas de blocage, éteignez immédiatement l'outil avec son interrupteur. Laissez l'outil refroidir. Corrigez l'anomalie avant de recommencer à travailler.
- Lorsqu'un danger ou une situation non prévue peut survenir, arrêtez de travailler immédiatement et éteignez l'outil. Redémarrez au travail lorsqu'il n'y a plus de dangers évidents et que vous pouvez travailler en toute sécurité.
- Coupez d'abord les grandes branches avec des cisailles à main pour éviter le blocage de la lame.
- Faites attention de ne pas couper du fil de fer ou d'autres matériels similaires.
- Utilisez uniquement des accessoires fournis et recommandés par le fabricant.
- Utilisez uniquement le mélange huile/essence recommandé par le fabricant.
- Rangez le mélange dans un récipient spécifique pour l'essence.
- Gardez l'appareil dans un endroit assez sec et hors de portée des enfants.
- Veillez à vous tenir loin de l'échappement des gaz pour éviter les risques de brûlures.
- Gardez éloignées les personnes et les animaux de la zone de travail.
- Rappelez toujours que cette machine peut causer des incidents très sérieux.
- Ne travaillez pas sous la pluie et/ou dans des endroits humides et /ou glissants.
- N'exposez pas l'outil à la pluie.
- N'utilisez pas l'outil en cas de mauvais temps et lorsqu'il y a un risque d'orages.
- Utilisez un équipement de protection individuelle complet lors de l'utilisation de l'outil: gants, chaussures antidérapantes, casque, protection des yeux, vêtements de protection, masque de protection.
- N'utilisez pas la machine lorsque vous êtes fatigué, sous l'influence de l'alcool ou des drogues ou malade.
- La machine ne doit pas être utilisée d'une manière telle que l'expérience a montré que des dangers et/ou des risques peuvent survenir.
- N'utilisez jamais l'outil à l'intérieur d'un bâtiment. Votre taille-haie produit des gaz d'échappement toxiques dès le démarrage du moteur. L'utilisation de ce produit peut générer de la poussière, des vapeurs et de la fumée contenant des produits chimiques connus pour leurs effets néfastes sur la santé. Soyez prudent lors de l'utilisation de votre machine et protégez-vous correctement. Évitez également de respirer volontairement les gaz d'échappement; Maintenez toujours la machine correctement lorsque vous l'utilisez.
- Lubrifiez régulièrement les lames du taille-haie en utilisant un lubrifiant vendu dans les magasins spécialisés.

### **Risques résiduels**

Même si vous utilisez ce produit conformément à toutes les exigences de sécurité, les risques potentiels de blessures et de dommages restent. Les risques suivants peuvent apparaître dans la structure et la conception de ce produit. Soyez toujours vigilant lors de l'utilisation de ce produit, afin que vous puissiez reconnaître et gérer les risques plutôt. Une intervention rapide peut prévenir les blessures graves et les dommages matériels.

- Il existe des conséquences nocives pour la santé résultant de l'émission de vibrations si le produit est utilisé pendant de longues périodes ou n'est pas correctement géré et correctement entretenu.
- Risque de blessures et de dommages matériels causés par des pièces jointes ou brisées l'impact soudain d'objets cachés.
- Risque de blessures aux personnes et aux biens causés par des objets volants.

- L'utilisation prolongée de ce produit expose l'opérateur aux vibrations et peut produire une maladie dite «doigt blanc». Pour réduire le risque, portez des gants et gardez vos mains au chaud. Si l'un des symptômes du «syndrome du doigt blanc» se produit, consultez immédiatement un médecin. Les symptômes du «doigt blanc» comprennent l'engourdissement, la perte de sensibilité, des picotements et la douleur, la perte de force, un changement de couleur ou l'état de la peau. Ces symptômes apparaissent généralement sur les doigts, les mains ou les poignées. Le risque augmente à basse température.
- Inhalation de particules.
- Inhalation des gaz d'échappement.
- Projections soudaines.
- Contact avec des objets étrangers.
- Contact avec l'outil en opération.
- Perte auditive en l'absence de protection auditive correcte.

Pour minimiser ces risques, suivez les instructions de ce manuel concernant le port d'un équipement de protection individuel et la manipulation de l'outil. Reposez-vous pendant l'opération et ne travaillez pas pendant une période prolongée.

### **Instructions pour l'élagueuse**

Les précautions de sécurité appropriées doivent être observées. Cette unité doit être manipulée avec soin. **NE PAS EXPOSER VOUS-MÊME OU D'AUTRES AU DANGER.** Suivez ces règles générales. Ne laissez pas d'autres personnes utiliser cette machine, à moins qu'elles ne soient pleinement responsables, qu'elles aient lu et compris le manuel de la machine et qu'elles soient formées à son utilisation.

- Portez toujours des lunettes de protection pour la protection des yeux. S'habiller correctement; ne portez pas de vêtements amples ni de bijoux qui pourraient se prendre dans les pièces mobiles de l'appareil. Des chaussures sûres, solides et antidérapantes doivent toujours être portées. Les cheveux longs doivent être attachés. Il est recommandé de couvrir les jambes et les pieds afin de les protéger des débris volants pendant le fonctionnement.
- Un équipement de protection doit toujours être porté pendant l'utilisation de l'outil, notamment une protection de l'ouïe, des yeux, un casque, des gants et un masque de protection, une protection des pieds antidérapante et des vêtements de protection.
- Inspectez l'ensemble de la machine à la recherche de pièces desserrées (écrous, boulons, vis, etc.) et de tout dommage. Réparez ou remplacez si nécessaire avant d'utiliser la machine. **NE PAS UTILISER** de pièce jointe autre que celles recommandées par notre société. Des blessures graves pour l'opérateur ou les personnes présentes pourraient en résulter, ainsi que des dommages à la machine. Demandez conseil à votre revendeur. N'utilisez pas d'accessoire de coupe tel que des chaînes métalliques pivotantes en plusieurs pièces et des lames de fléaux.
- Sécurisez la machine pendant le transport pour éviter toute perte de carburant, tout dommage ou toute blessure; Installez toujours le dispositif de protection sur la lame, vérifiez le bouchon du réservoir de carburant et ne transportez pas l'outil à l'envers.
- Gardez les poignées exemptes d'huile et de carburant.
- Utilisez toujours les poignées et appropriées lors de la coupe.
- Ne fumez pas lorsque vous mélangez du carburant ou que vous faites le plein.
- Ne mélangez pas de carburant dans une pièce fermée ou à proximité de flammes nues. Assurez une ventilation adéquate.
- Mélangez et rangez toujours le carburant dans un récipient correctement identifié et approuvé par

les codes et les ordonnances locaux pour une telle utilisation.

- Ne retirez jamais le bouchon du réservoir de carburant lorsque le moteur tourne.
- Ne démarrez jamais et n'exécutez pas le combat dans une pièce ou un bâtiment fermé. Les vapeurs d'échappement contiennent du monoxyde de carbone dangereux.
- N'essayez jamais de faire des réglages du moteur lorsque l'unité est en marche et attachée à l'opérateur. Effectuez toujours les réglages du moteur lorsque l'unité repose sur une surface plane et transparente.
- N'utilisez pas l'appareil s'il est endommagé ou mal ajusté. Ne retirez jamais la protection de la machine. Des blessures graves pour l'opérateur ou les personnes présentes pourraient en résulter, ainsi que des dommages à la machine.
- Inspectez la zone à couper et retirez tous les débris qui pourraient se prendre dans la tête de coupe en nylon. Retirez également tous les objets que l'unité pourrait projeter pendant la coupe.
- Éloignez les enfants. Les spectateurs doivent être tenus à une distance de sécurité d'au moins 15 mètres de la zone de travail.
- Ne laissez jamais la machine sans surveillance.
- N'utilisez pas cet appareil pour un travail autre que ceux pour lesquels il a été conçu, tel que décrit dans ce manuel.
- Ne présumez pas de vos forces. Gardez une bonne assise et un bon équilibre à tout moment. Ne faites pas fonctionner l'appareil en vous tenant debout sur une échelle ou sur tout autre emplacement de pied instable.
- Gardez les mains et les pieds à l'écart de la tête de coupe en nylon ou de la lame pendant l'utilisation de l'appareil.
- N'utilisez pas ce type de machine pour balayer les débris.
- N'utilisez pas l'appareil si vous êtes fatigué, malade ou sous l'influence de médicaments, de drogues ou d'alcool.
- N'entreposez pas dans un endroit fermé où les vapeurs d'essence peuvent atteindre une flamme nue provenant des appareils de chauffage à eau chaude, des chaudières, etc. Conservez-le uniquement dans un endroit verrouillé et bien ventilé.
- Assurez-vous que votre produit fonctionne correctement et en toute sécurité. Ces pièces sont disponibles chez votre revendeur. L'utilisation de tout autre accessoire peut entraîner un risque potentiel de blessure pour l'utilisateur, endommager la machine et annuler cette garantie.
- Lors du ravitaillement en carburant, assurez-vous d'arrêter le moteur et assurez-vous qu'il est refroidi. Ne faites jamais le plein lorsque le moteur est en marche ou chaud. En cas de renversement d'essence, assurez-vous de bien l'essuyer, éliminez-la complètement avant de démarrer le moteur.
- Éloignez-vous des autres travailleurs ou des passants d'au moins 15 mètres.
- À chaque fois que vous vous approchez d'un opérateur de la machine, appelez-le attentivement pour confirmer que l'opérateur arrête le moteur. Veillez à ne pas surprendre ou distraire l'opérateur, ce qui peut créer une situation dangereuse.

- Ne touchez jamais la tête de coupe en nylon ou la lame lorsque le moteur tourne. S'il est nécessaire de remplacer le protecteur ou l'accessoire de coupe, assurez-vous de bien arrêter le moteur et assurez-vous que le dispositif de coupe s'est arrêté de fonctionner.
- Le moteur doit être arrêté lorsque la machine est déplacée entre des zones de travail.
- Veillez à ne pas heurter la tête de coupe en nylon contre les pierres ou le sol.
- Une opération brusque abusive réduira la durée de vie de la machine et créera un environnement dangereux pour vous et votre entourage.
- Faites attention au desserrage et à la surchauffe des pièces. En cas d'anomalie de la machine, arrêtez immédiatement le fonctionnement et vérifiez soigneusement la machine. Si nécessaire, faites réparer la machine par un revendeur agréé. Ne continuez jamais à utiliser une machine qui pourrait mal fonctionner.
- Lors du démarrage ou du fonctionnement du moteur, ne touchez jamais des parties chaudes telles que le silencieux, le fil haute-tension ou la bougie.
- Une fois le moteur arrêté, le silencieux est encore chaud. Ne placez jamais la machine dans des endroits contenant des matériaux inflammables (herbe sèche, etc.), des gaz combustibles ou des liquides combustibles.
- Portez une attention particulière aux opérations sous la pluie ou juste après la pluie, car le sol peut être glissant.
- Si vous glissez ou si vous tombez au sol ou dans un trou, relâchez immédiatement la manette des gaz.
- Veillez à ne pas laisser tomber la machine ou à la cogner contre des obstacles.
- Avant de procéder au réglage ou à la réparation de la machine, assurez-vous de bien arrêter le moteur et de détacher la bougie.
- Lorsque la machine est entreposée pendant une longue période, vidangez le carburant du réservoir de carburant et du carburateur, nettoyez les pièces, déplacez la machine dans un endroit sûr et vérifiez que le moteur est refroidi.
- Faites des inspections périodiques pour assurer un fonctionnement sûr et efficace. Pour une inspection approfondie de votre machine, veuillez contacter un revendeur.
- Gardez la machine à l'écart du feu et des étincelles.
- On pense qu'un phénomène appelé phénomène de Raynaud, qui touche les doigts de certains individus, peut être provoqué par une exposition aux vibrations et au froid. Perte de couleur et engourdissement dans les doigts. Les précautions suivantes sont fortement recommandées car l'exposition minimale susceptible de déclencher la maladie est inconnue.
- Gardez votre corps au chaud, en particulier la tête, le cou, les pieds, les chevilles, les mains et les poignets.
- Maintenez une bonne circulation sanguine en effectuant des exercices de bras vigoureux pendant les pauses fréquentes et en évitant de fumer.
- Limitez les heures d'opération. Essayez de vous occuper chaque jour de travaux pour lesquels l'utilisation de la débroussailleuse ou de tout autre équipement électrique portable n'est pas nécessaire.

- Si vous ressentez une gêne, une rougeur et un gonflement des doigts, suivis d'un blanchiment et d'une perte de sensibilité, consultez votre médecin avant de vous exposer davantage au froid et aux vibrations.
- Portez toujours des protections auditives. Les bruits forts pendant une longue période peuvent faire perdre l'audition même à l'ouïe.
- Une protection totale du visage et de la tête doit être portée pour éviter les dommages causés par le plomb ou la branche.
- Portez des gants de travail résistants et antidérapants pour améliorer votre prise sur le manche de la débroussailleuse. Les gants réduisent également la transmission des vibrations de la machine à vos mains.
- AVERTISSEMENT: la zone de coupe est toujours dangereuse lorsque la machine vient à l'arrêt.
- Lors du transport, cet appareil doit être manipulé avec précaution. Ne vous exposez pas, vous ou d'autres personnes, à un danger.
- Enveloppez la lame avant de la ranger. Gardez les enfants à l'écart.
- Ne retirez jamais la protection de la machine.
- Nettoyez et entretenez l'outil avant de le ranger (voir les chapitres de ce manuel). Effectuez la maintenance après chaque utilisation conformément aux instructions de ce manuel. Un mauvais entretien peut réduire la longueur de l'outil, donner de mauvais résultats et porter l'outil et ses accessoires.
- Vérifiez l'outil avant et après utilisation. Vérifiez les fixations desserrées, les fuites de carburant et les pièces endommagées, telles que des fissures dans l'outil de coupe. Si l'outil est endommagé, si des pièces manquent ou rencontrent des dysfonctionnements, n'utilisez pas l'outil et ne le confiez pas à un agent de service pour inspection et réparation.
- Vérifiez l'outil après une chute ou un autre impact pour identifier les défauts importants. Si des défauts sont observés, arrêtez d'utiliser l'outil et apportez-le à un agent de service pour inspection et réparation.
- N'entrez pas dans un endroit fermé où les vapeurs d'essence peuvent atteindre une flamme nue provenant des appareils de chauffage à eau chaude, des chaudières, etc. Conservez-le uniquement dans un endroit verrouillé et bien ventilé.
- Ne placez jamais la machine dans des endroits contenant des matériaux inflammables (herbe sèche, etc.), des gaz combustibles ou des liquides combustibles.
- Lorsque la machine est entreposée pendant une longue période, vidangez le carburant du réservoir de carburant et du carburateur, nettoyez les pièces, déplacez la machine dans un endroit sûr et vérifiez que le moteur est refroidi.
- Avertissement - Faites attention aux gaz d'échappement; ne les inhalez pas et n'exposez pas les gens à ces gaz.
- La réglementation nationale peut restreindre l'utilisation de la machine.
- Ne modifiez jamais l'outil.
- Une utilisation inappropriée de la machine peut causer des BLESSURES GRAVES OU FATALES.

- Les gaz d'échappement de ce produit contiennent des produits chimiques susceptibles de provoquer un cancer, des anomalies congénitales ou d'autres troubles de la reproduction.
- Vérifiez régulièrement que l'outil de coupe cesse de tourner lorsque le moteur tourne au ralenti.

### **Rebond et mises en garde connexes**

Le rebond est une réaction soudaine à une roue en rotation, un coussinet, une brosse ou tout autre accessoire pincé ou accroché. Le pincement ou l'accrochage provoque un décrochage rapide de l'accessoire en rotation, ce qui force l'outil électrique non contrôlé à être forcé dans la direction opposée à la rotation de l'accessoire au niveau de la reliure.

Par exemple, si une pièce abrasive est accrochée ou pincée par la pièce, le bord de la meule pénétrant dans le point de pincement peut s'enfoncer dans la surface du matériau et provoquer la sortie ou le décollement de la meule. La roue peut sauter vers l'opérateur ou s'éloigner de celle-ci, en fonction de la direction du mouvement de la roue au point de pincement. Les meules abrasives peuvent également se briser dans ces conditions.

Le rebond est le résultat d'une utilisation abusive de l'outil électrique et / ou de procédures ou conditions de fonctionnement incorrectes et peut être évité en prenant les précautions appropriées indiquées ci-dessous:

- Ne placez jamais votre main près de l'accessoire en rotation. L'accessoire peut se retourner sur votre main.
- Ne placez pas votre corps dans la zone où l'outil électrique bougera si un contrecoup se produit. Le rebond propulsera l'outil dans la direction opposée au mouvement de la roue au point d'accrochage.
- Faites particulièrement attention lorsque vous travaillez des coins, bords pointus, etc. Évitez de faire rebondir et d'accrocher l'accessoire. Les coins, les bords pointus ou les rebonds ont tendance à accrocher l'accessoire en rotation et à provoquer une perte de contrôle ou un recul.

### **Risques résiduels**

- Même si vous utilisez cet outil correctement, il y a toujours des risques résiduels. Les risques suivants peuvent survenir lors de la structure et de la fabrication de cet outil électrique:
- Déficience auditive si aucune protection auditive appropriée n'est portée.
- Coupures si aucun vêtement de protection approprié n'est porté
- Les dommages à la santé résultant de vibrations dans les mains et les bras si l'appareil est utilisé pendant une longue période ou s'il n'est pas manipulé et entretenu correctement.
- Inhalation de particules
- inhalation de gaz d'échappement
- Contact cutané avec de l'huile / de l'essence
- Inhalation d'essence / vapeurs d'huile
- Contact avec des objets projetés
- Brûlures au contact de surfaces chaudes

- L'utilisation prolongée de ce produit expose l'opérateur à des vibrations et peut provoquer une maladie dite du "doigt blanc". Pour réduire les risques, portez des gants et gardez vos mains au chaud.
- Si l'un des symptômes du "syndrome du doigt blanc" se manifeste, consultez immédiatement un médecin. Les symptômes du "doigt blanc" comprennent un engourdissement, une perte de sensibilité, des picotements, une douleur, une perte de force, des changements de couleur ou une affection de la peau. Ces symptômes apparaissent généralement sur les doigts, les mains ou les poignets. Le risque augmente à basses températures.
- Perte de l'ouïe en cas d'utilisation prolongée et sans protection auditive.

Pour minimiser ces risques, suivez les instructions de ce manuel concernant le port d'un équipement de protection individuel et de la manipulation de l'outil. Reposez-vous pendant l'opération. Ne travaillez pas pendant une période prolongée.

### **Utilisation prévue**

#### **Débroussailleuse et coupe bordures**

##### **Utilisation conforme**

Cette machine peut être utilisée comme coupe-bordure avec le fil en nylon tranchant, et comme débroussailleuse avec la lame de coupe. Lors de l'utilisation la machine avec le fil en nylon tranchant, utilisez celle-ci strictement et uniquement comme coupe-bordure uniquement pour couper du gazon ou des mauvaises herbes pas trop denses.

En utilisant la machine avec la lame de coupe, utilisez-la uniquement comme débroussailleuse, pour couper du gazon résistant, des mauvaises herbes plus denses ainsi que de petites branches d'un diamètre maximal de 10mm.

##### **Utilisation non conforme**

Cette machine n'est pas destinée à couper des buissons ou d'autres plantes similaires nécessitant de décoller la machine ou l'outil de coupe du sol.

N'utilisez pas cet outil pour travailler d'autres matériaux tels que des pierres, des sols argileux, etc.

#### **Elagueuse**

##### **Utilisation conforme/non conforme**

L'élagueuse est exclusivement destinée à élaguer des arbres et/ou couper du petit bois à partir du sol. Toute utilisation autre est considérée comme non conforme et endommagera l'outil.

L'utilisation conforme prévoit également la lecture et le respect du mode d'emploi à chaque utilisation ainsi que le respect des avertissements fixés sur la machine. Avant et pendant l'utilisation, il est impératif de contrôler la lame afin de s'assurer de l'absence de tout dommage mécanique. En cas de réparations nécessaires, veuillez prendre contact avec votre revendeur spécialisé.

Seule l'utilisation de pièces détachées homologuées par le fabricant ou des pièces détachées d'origine est autorisée. En cas d'utilisation de pièces détachées non homologuées ou n'étant pas d'origine, l'utilisateur est responsable des dommages corporels ou matériels qui en résultent dégageant ainsi le fabricant de toute responsabilité.

#### **Tailles haies**

### Utilisation conforme

Votre taille-haie est un appareil utilisé par une personne pour tailler des haies et des buissons en travaillant avec une ou plusieurs lames agencées de façon linéaire et effectuant un mouvement de va-et-vient. Un risque potentiel existe si l'appareil est utilisé à d'autres fins.

La manipulation inappropriée du taille-haie augmente le risque de blessure engendré par les lames. Seule l'utilisation des pièces détachées et des accessoires homologués par le fabricant est autorisée.

### Symboles



Lire le manuel d'instructions



Porter un équipement de protection: protection auditive, oculaire et un casque



Porter des gants de protection



Porter des chaussures de sécurité antidérapantes



Attention aux gaz d'échappement



Ne pas fumer et utiliser l'outil à proximité d'une flamme nue



La partie accessible est chaude lorsque l'outil est utilisé





Mise en garde! Risque de rebond



Éloignez les spectateurs d'au moins 15 m



Avertissement - Risque d'électrocution. Méfiez-vous toujours des dangers des lignes électriques aériennes, gardez une distance de sécurité d'au moins 10 m des lignes électriques



Mise en garde! L'outil peut entrer en contact avec un matériau volumineux. Une perte de contrôle et des blessures peuvent être créés.



Attention – Risque de projection



Niveau garanti de puissance sonore



Attention aux accessoires de coupe !



Les surfaces accessibles sont chaudes pendant l'opération



Ne pas porter de lames de scie

## 2. VOTRE PRODUIT

---

### a. Description

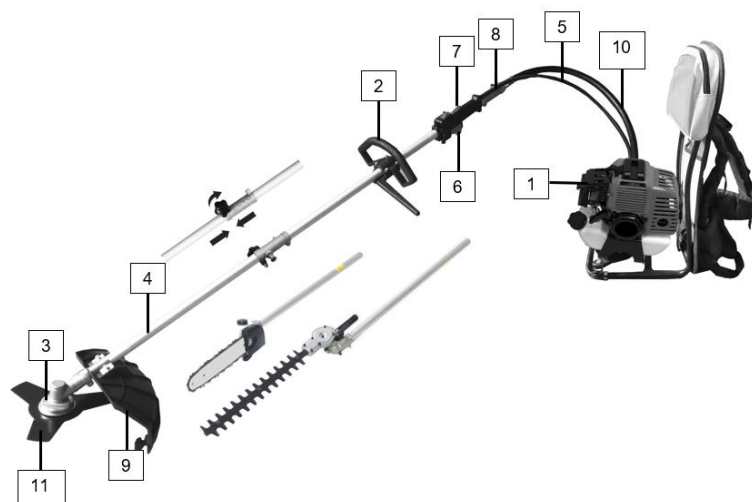

- |                                       |                                |
|---------------------------------------|--------------------------------|
| 1. Unité principale                   | 9. Carter de protection        |
| 2. Poignée                            | 10. Tube flexible              |
| 3. Installation de l'élément de coupe | 11. Lame pour débroussailleuse |
| 4. Tube                               | 12. Filtre à air               |
| 5. Câble de commande                  | 13. Levier du starter          |
| 6. Gâchette d'accélération            | 14. Câble du starter           |
| 7. Interrupteur ON/OFF                | 15. Réservoir de carburant     |
| 8. Connexion des tubes                | 16. Sac à dos                  |

### Elagueuse

- 1- Tube
- 2- Réservoir de l'huile de lubrification
- 3- Scie à chaîne



### Taille haie

- 1- Tube
- 2- Levier d'ajustement
- 3- Crantage d'ajustement à 135° de l'unité de coupe
- 4- Lame de coupe

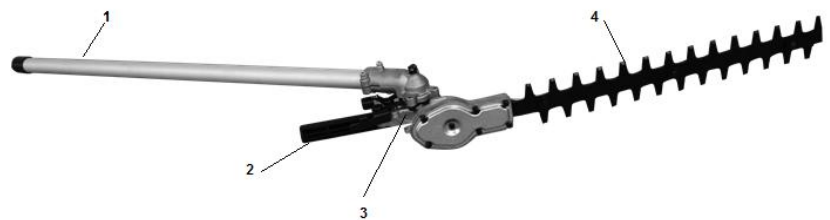

### Débroussailleuse

- 1- Carter de protection
- 2- Lame

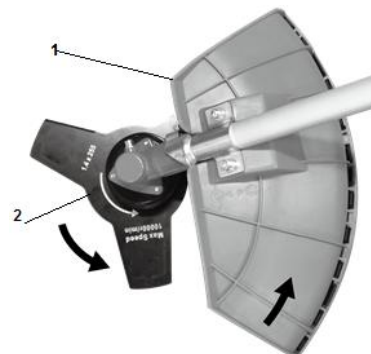

### Coupe bordure

- 1- Fil en nylon
- 2- Dispositif de coupage du fil en nylon
- 3- Carter de protection



**b. Spécifications techniques**

<b>Poids</b>	6.8 kg
<b>Volume du réservoir</b>	1200
<b>Accessoires de coupe</b>	Débroussailleuse : 255mmx1.4mm, 3 dents,
	Coupe-bordure: 2.5mmx420mm, flexible line
	Taille-haie: 390mm
	Elagueuse: 300mm, guide bar et chaîne Oregon
<b>Cylindrée</b>	42.7 cm <sup>3</sup>
<b>Vitesse maximale du moteur</b>	Coupe-bordures: 9000 min <sup>-1</sup> Débroussailleuse: 10000 min <sup>-1</sup> Taille-haie: 10000 min <sup>-1</sup> Elagueuse: 10000 min <sup>-1</sup>
<b>Puissance moteur</b>	1,25 kW
<b>Fréquence de rotation maximale de la broche en min-1 ;</b>	Débroussailleuse : 7500 min <sup>-1</sup> Coupe-bordure : 6750 min <sup>-1</sup>
<b>Vitesse au ralenti, in min<sup>-1</sup> ;</b>	3300±300 min <sup>-1</sup>
<b>Niveau de puissance sonore</b>	<u>Coupe-bordures</u> Lwa = 111,4dB (A) K= 2,2 dB (A) <u>Débroussailleuse</u> Lwa = 110,7dB (A) K = 1,4 dB (A) <u>Elagueuse</u> Lwa : 111,1 dB (A) K=2,5 dB (A) <u>Taille-haie</u> Lwa : 109,6 dB (A) K=2,5 dB (A)

<b>Niveau de pression sonore</b>	<u>Coupe-bordures</u> LpA: 97,0 dB (A) K = 2,5 dB (A) <u>Débroussailleuse</u> LpA: 95,8 dB (A) K = 2,5 dB (A) <u>Elagueuse</u> LpA: 96,7 dB (A) K = 2,5 dB (A) <u>Taille-haie</u> LpA: 97,0 dB (A) K = 2,5 dB (A)
<b>Vibration</b>	<u>Coupe-bordures</u> 10,2 m/s <sup>2</sup> K = 1.5m/s <sup>2</sup> <u>Débroussailleuse</u> 9,0 m/s <sup>2</sup> K = 1.5 m/s <sup>2</sup> <u>Elagueuse</u> 2,1 m/s <sup>2</sup> K = 1.5 m/s <sup>2</sup> <u>Taille-haie</u> 2,3 m/s <sup>2</sup> K = 1.5 m/s <sup>2</sup>
<b>Niveau garanti de puissance sonore</b>	Coupe-bordures: 114dB(A) Débroussailleuse: 112dB(A) Elagueuse: 114dB(A) Taille-haie: 112dB(A)
<b>Modèle du moteur</b>	RY1E40F-5

### 3. ASSEMBLAGE

---

#### Assemblage du tuyau flexible avec le moteur et le support de conduite

- Tirez sur la clé qui se trouve sur le carter d'embrayage. Insérez l'extrémité du tube flexible (avec le trou) dans le carter d'embrayage du moteur jusqu'à ce qu'il se verrouille en place. Relâchez la clé.
- Insérez l'autre extrémité du tube flexible dans le tube jusqu'à ce qu'il se verrouille en place.
- Assurez-vous que le bout carré de l'axe flexible est bien logé dans le joint de l'arbre d'entraînement.

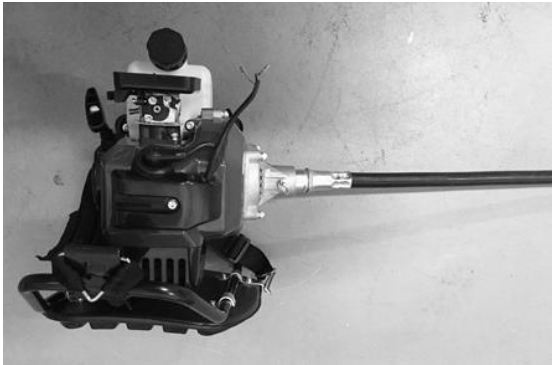

**ATTENTION :** Si l'insertion du tuyau flexible est difficile, le bout carré de l'axe flexible pourrait ne pas bien être logé dans le joint de l'arbre d'entraînement. Ne forcez pas afin d'éviter des dégâts sur l'extrémité de l'axe flexible. Répétez la même procédure jusqu'à ce que l'axe flexible et le tuyau soient bien ajustés.

#### Montage des cordons interrupteur

Raccordez les cordons d'interrupteur aux deux cordons du moteur en les insérant l'un dans l'autre.



### Montage du câble de commande

- Retirez le couvercle du filtre d'air
- Placez le câble de commande dans le boulon de réglage, déplacez le joint tournant et placez le câble dans celui-ci. Faites attention à ce que le trou rond du joint tournant soit orienté vers l'embout de l'extrémité du fil intérieur.
- Libérez le joint tournant et assurez-vous que l'embout du fil intérieur est bien placé dans le trou.
- Remontez le couvercle du filtre à air.



### Unité principale

Installez la poignée avant comme indiqué dans l'image. Ne fixez pas les vis avant d'avoir défini la position de travail la plus confortable.

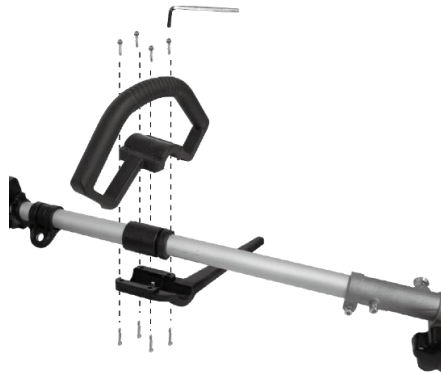

- Installez le tube souhaité sur la barre de l'unité principale. Assurez-vous que la goupille de verrouillage est insérée dans le trou de la barre.
- Fixez la barre en tournant l'écrou dans le sens inverse des aiguilles d'une montre.

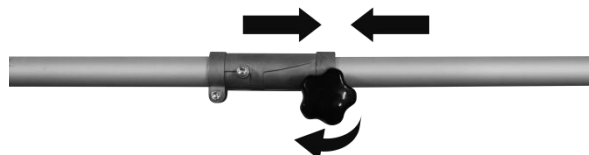

### **Carter de protection (débroussailleuse et coupe-bordure)**

- Retirez les deux vis du carter de protection.
- Sur le tube de la débroussailleuse / tondeuse à gazon, placez le carter de protection sur son support.
- Vissez le carter de protection avec les deux vis.

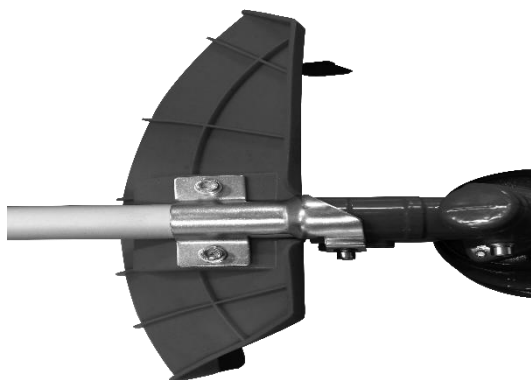

### **Installation d'une lame métallique 3 dents (pour la débroussailleuse)**

**Attention – bords tranchants; porter des gants pour manipuler la lame.**

- Insérez un outil de blocage en métal dans le trou situé sur le côté du pignon d'entraînement et sur l'entraînement de l'outil.
- Enlevez l'écrou de retenu, le couvercle et la plaque.
- Montez, dans l'ordre suivant, sur l'arbre: la lame, la plaque, le couvercle et l'écrou de retenu.
- Enlevez l'outil de verrouillage en métal.

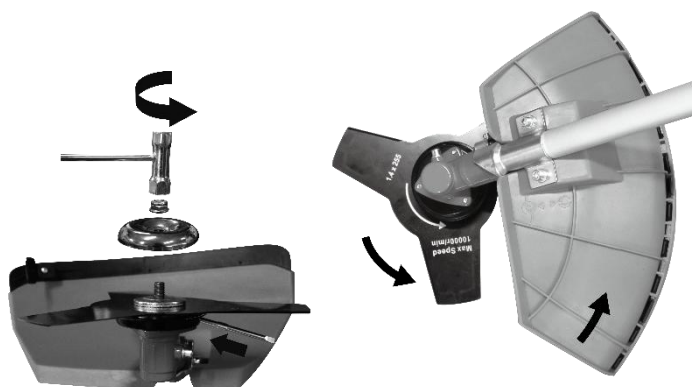



### **Installation de la tête de coupe en nylon (pour le coupe-bordures)**

- Insérez un outil de blocage en métal dans le trou situé sur le côté du pignon d'entraînement et sur l'entraînement de l'outil.
- Enlevez l'écrou de retenu et le couvercle.
- Installez et vissez la tête de coupe en nylon. Faites-en sorte qu'il soit bien installé.
- Retirez ensuite l'outil de verrouillage en métal.

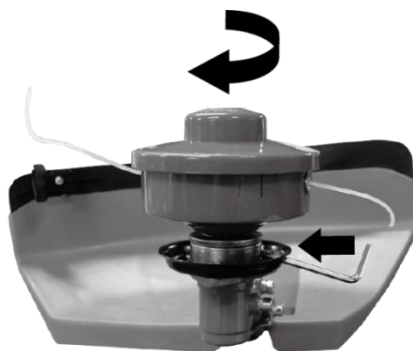

### **Taille-haie**

- Installez la barre de l'unité principale. Assurez-vous que la goupille de verrouillage est insérée dans le trou de la barre
- Fixez la barre en tournant l'écrou dans le sens inverse des aiguilles d'une montre.



1. Appuyez sur la plaque de dégagement / de sécurité pour desserrer et tourner l'unité dans la position souhaitée selon la nature du travail à effectuer.
2. Desserrez la plaque de dégagement / de sécurité en veillant à ce que les accessoires tranchants soient bien en place et sécurisés.



## Elagueuse



- Desserrez la molette de serrage
- Reliez la lame de coupe au tube de la machine (Assurez-vous que le verrou est bien engagé dans le trou de fixation).
- Serrez la molette. Assurez-vous que la liaison est bien sécurisée.

## Montage du guide chaîne et de la chaîne de coupe

Retirez la vis de sécurité et enlevez le couvercle de protection



Placez le guide chaîne de façon à ce que la goupille de sécurité de la chaîne vienne s'engager dans les dents de celle-ci. Veillez à ce que le sens du mouvement de la chaîne de coupe soit correct. Installez la protection de la chaîne et serrez la vis de fixation

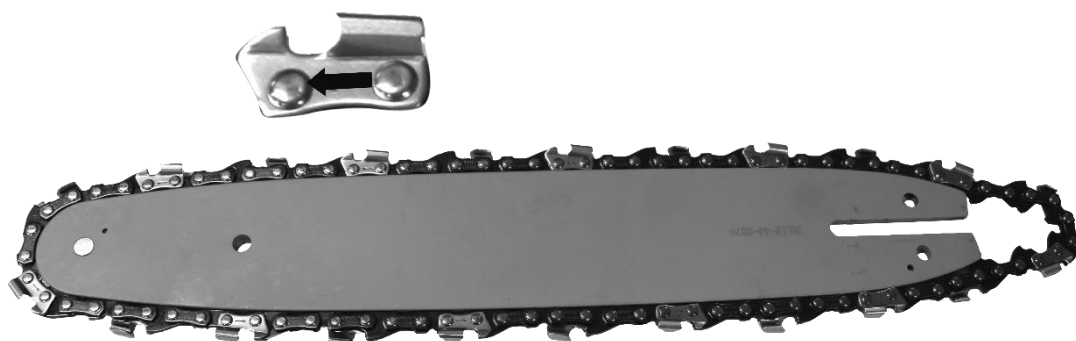

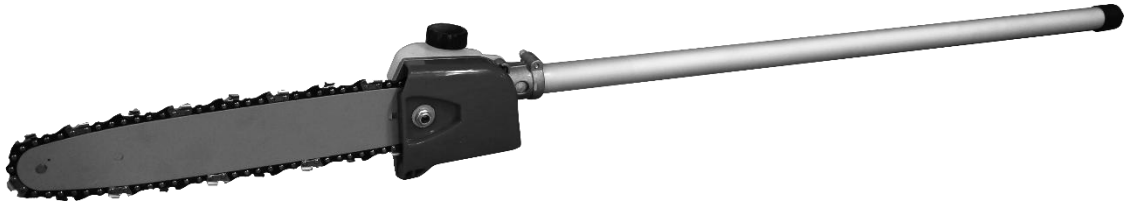

### Réglage de la tension de la chaîne:

La chaîne ne doit pas avoir trop de jeu, mais il doit être possible de soulever la chaîne de quelques millimètres du rail de guidage.

Desserrez la vis de fixation

Soulever légèrement l'extrémité du guide chaîne

Vérifiez la facilité de marche de la chaîne de coupe en tournant celle-ci manuellement.

Ajustez la tension de la chaîne (4) au moyen de la vis permettant de régler la tension de la chaîne de façon à ce que la chaîne puisse être soulevée de quelques millimètres au centre du rail de guidage.

Fixez la vis de sécurité.

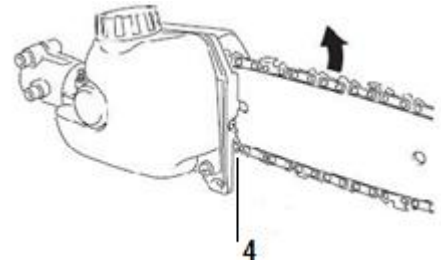

## 4. REMPLISSAGE CARBURANT

**Attention: l'essence est très inflammable. Conservez le carburant dans des récipients spécialement conçus à cet effet.**

**Ne remplissez le réservoir qu'à l'extérieur et ne fumez pas pendant l'opération. Évitez les étincelles ou les flammes nues près du carburant.**

**Remplissez le réservoir avant de démarrer le moteur. N'ajoutez pas le carburant lorsque le moteur tourne toujours ou si le moteur est encore chaud. Ne retirez jamais le bouchon du réservoir d'essence lors de l'opération de l'outil.**

**Serrez complètement et correctement le bouchon du réservoir.**

**Remplissez le réservoir sur le sol.**

**Le moteur doit être démarré à une distance d'au moins 3 mètres de l'endroit où le réservoir d'essence a été rempli.**

**Évitez de renverser du carburant: Lorsque de l'essence est renversée, ne démarrez pas la machine et évacuez-la d'où l'essence a déversé pour éviter d'éventuelles sources d'incendie.**

Ce type d'outil est conçu pour être utilisé avec de l'essence sans plomb. L'utilisation d'essence sans plomb réduit la pollution, ce qui va dans l'intérêt de votre santé et la protection de l'environnement. L'utilisation d'essence ou d'huile de moindre qualité peut endommager les joints d'étanchéité, les conduits ou le réservoir d'essence.

Les émissions des gaz d'échappement sont régulées par les caractéristiques techniques de base du moteur et de ses composants (carburation, réglage des bougies, contrôle des ouvertures d'échappement et des temps de fermeture) en l'absence d'accessoires ou d'un catalyseur lors de la combustion.

### **Mélange**

- Utilisez la bouteille fournie pour effectuer le mélange.
- Rapport carburant (essence : huile de moteur 2 temps) 40 :1
- Mettez l'huile puis le carburant. Mixez soigneusement pendant au moins une minute.

### **Remplissage du réservoir**

- Dévissez le bouchon du réservoir de carburant.
- Remplissez le réservoir à 80% de sa capacité.
- Refermez le réservoir de carburant avec son bouchon. Nettoyez le bouchon. Vérifiez la zone la zone de remplissage; nettoyez tout débordement.

## **5. OPERATION**

---

### **Démarrage à froid**

- Mettez la machine sur une surface plane et stable.
- Mettez l'interrupteur ON/OFF sur ON.

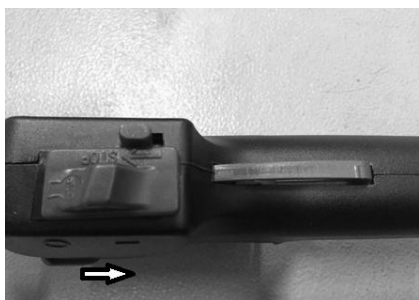

- Fermez le levier du starter.

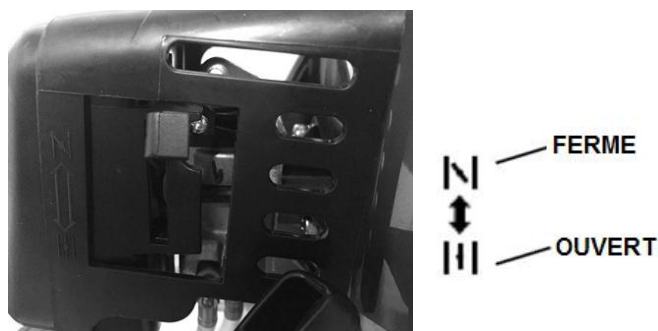

- Appuyez sur l'ampoule d'amorçage 7 à 10 fois. Tirez plusieurs fois sur la corde du démarreur lorsque le moteur s'active.

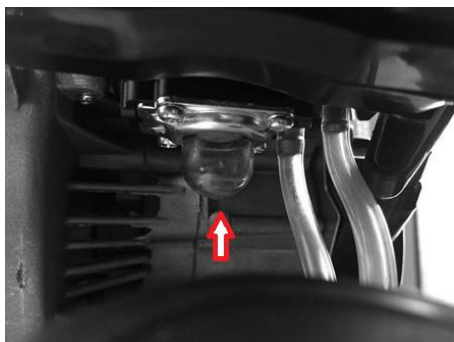

- Ouvrez le levier du starter. Tirez sur le câble de démarrage jusqu'à démarrage du moteur.



- Appuyez et maintenez l'interrupteur de sécurité et la gâchette d'accélération pour commencer l'opération.

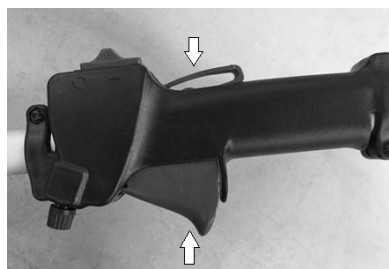

### **Démarrage à chaud**

- Ouvrez le levier du starter ou mettez-le au milieu.

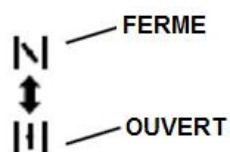

- Tirez le câble de démarrage

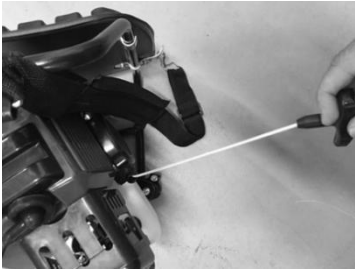

- Appuyez et maintenez l'interrupteur de sécurité et la gâchette d'accélération pour commencer l'opération.

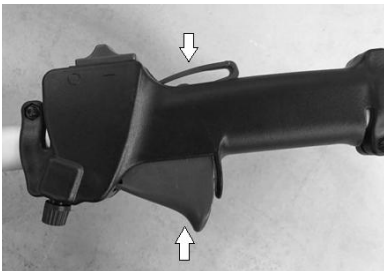

### **Arrêt**

- Relâchez la gâchette d'accélération
- Mettez l'interrupteur ON/OFF sur la position OFF

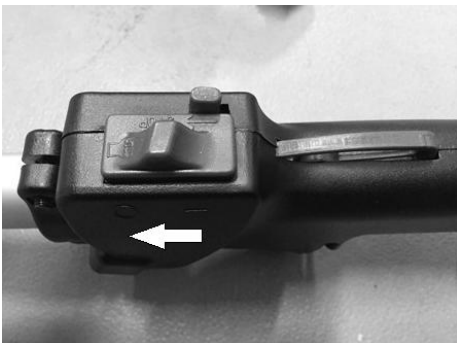

- Laissez la machine s'arrêter complètement

### a) **Fonctionnement du coupe-bordure**

#### **Coupe**

Il s'agit d'alimenter avec précaution l'outil avec la matière que l'on désire tailler.

Inclinez la tête doucement afin de projeter les déchets loin de vous. Si vous travaillez en présence d'obstacles tels que clôtures, murs ou arbres, l'approche doit se faire depuis un angle où tous les déchets qui vont rebondir sur l'obstacle ne seront pas susceptibles de vous atteindre. Manipulez doucement la machine jusqu'à ce que l'herbe soit coupée au

ras de l'obstacle mais ne l'enrayez pas (suralimentation) dans l'obstacle. Si vous travaillez près d'un grillage ou de clôtures en maillon, attention aux câbles. Si vous allez trop loin, le fil s'enrayera dans les câbles. La coupe peut être effectuée en taillant les pieds des mauvaises herbes un par un. Placez la tête de la débroussailleuse près du pied de la mauvaise herbe, jamais plus haut car la mauvaise herbe pourrait être happée par le fil. Au lieu d'être coupé, la mauvaise herbe pourrait s'enrouler sur l'axe de la débroussailleuse, il est recommandé d'utiliser l'extrémité du fil pour éliminer le pied doucement.

### **Scalper et tailler**

Ces deux manipulations peuvent être effectuées avec la tête à fil inclinée en angle abrupt. Scalper c'est tailler la pousse sans abimer le sol.

Tailler et couper l'herbe lorsqu'elle a poussé sur un chemin ou une route.

Au cours de ces deux manipulations, tenez l'appareil en angle abrupt et dans une position où les déchets, ainsi que toute la terre déplacée et les pierres, ne soient pas projetés vers vous-même s'ils rebondissent sur une surface dure. Bien que le croquis montre comment tailler et scalper, chaque utilisateur doit trouver l'angle et la position qui lui conviennent le mieux.

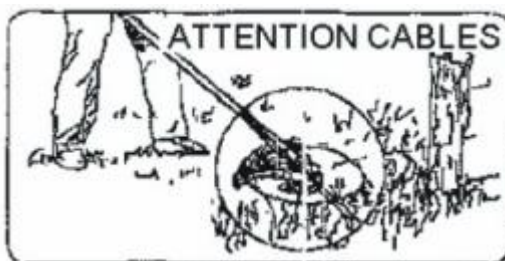
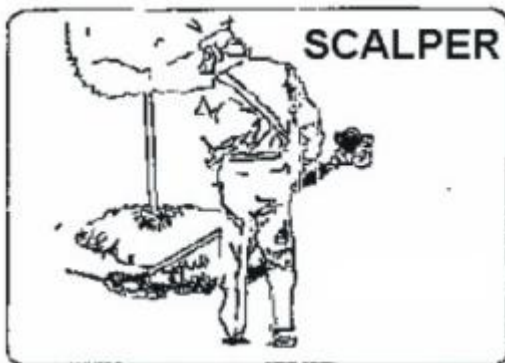

### **b) Fonctionnement de la débroussailleuse**

- N'utilisez pas la débroussailleuse pour couper des arbres.
- Ne coupez pas avec une lame en métal émoussée, fissurée ou endommagée.

- Avant de couper les pousses, vérifiez qu'il n'existe pas d'obstacles tels que rochers, pieux en métal ou maillons de câbles provenant de clôtures cassées. Si l'obstacle ne peut être supprimé, marquer son emplacement afin de l'éviter avec la lame. Les pierres et le métal émousseront ou endommageront la lame. Les câbles peuvent happer la tête de la lame et la faire rebondir ou la projeter en l'air.

### **Fauchage**

Il s'agit de couper en balançant la lame en forme d'arc. Cette méthode dégage rapidement les surfaces recouvertes d'herbe et les mauvaises herbes. Ne pas faucher pour couper les mauvaises herbes trop touffues ou les pousses boisées.

On peut faucher dans plusieurs directions, soit une seule, ce qui a pour effet de projeter les déchets loin de vous.

En utilisant le tranchant de la lame, cette dernière tournera loin de vous. Inclinez légèrement la lame du même côté. Vous serez atteint par quelques déchets si vous fauchez dans plusieurs directions.

Couper exclusivement avec le côté de la lame qui permet que les déchets soient projetés loin de vous.

En cas de rebond, la lame peut s'émousser. Si la lame est émoussée ou abimée, l'appareil ne doit pas être utilisé.

Ne pas forcer la lame à couper. Ne pas modifier l'angle de la coupe après avoir taillé du bois. Éviter de presser ou d'utiliser un levier qui pourrait plier ou fissurer la lame.

## **6. ENTRETIEN ET RANGEMENT**

---

Après chaque utilisation, nettoyez et entretenez l'outil; recherchez des fixations desserrées, des fuites de carburant et des pièces endommagées, telles que des fissures dans les accessoires de coupe. Maintenir la machine en bon état de fonctionnement.

### **a. Filtre à air**

La poussière accumulée dans le filtre à air réduit l'efficacité de l'appareil, augmente la consommation du carburant et permet aux particules abrasives d'entrer dans le moteur. Changez le filtre à air aussi souvent que nécessaire et le maintenir propre.

La poussière accumulée sur les surfaces légères peut aisément être éliminée en secouant le filtre. Les dépôts plus importants doivent être nettoyés à l'aide d'un dissolvant approprié.

### **b. Réglage du carburateur et de l'allumage**

Ne réglez pas le carburateur et l'allumage, sauf si nécessaire. Si vous avez des problèmes avec le carburateur et l'allumage, apportez l'outil à un agent de service pour inspection. Un réglage incorrect peut endommager le moteur et annuler la garantie.



c. **Réservoir de carburant**

Lorsque l'intérieur du réservoir est sale, il peut être nettoyé en le rinçant avec de l'essence.

d. **Vérification de la bougie**

N'enlevez pas la bougie lorsque l'appareil est encore chaud afin d'éviter d'endommager les fils conducteurs.

- Nettoyez ou remplacez la bougie en cas d'encrassement dû à des dépôts huileux.
- Remplacez la bougie si l'extrémité de l'électrode centrale est usée.

e. **Sharpening of the blade of the pruner**

Check each time the condition of the saw blade. When the teeth of the saw blade need to be sharpened, it shall be done by a service agent.

f. **Manipulation et transport**

- Le moteur doit être éteint lorsque l'outil est déplacé entre les zones de travail
- Une fois le moteur arrêté, le silencieux reste chaud. Ne touchez jamais les parties chaudes telles que le silencieux.
- Assurez-vous que le carburant ne se vide pas du réservoir.
- Transportez l'outil de manière à éviter toute perte de carburant, blessures et dégâts.
- Démontez la tête de coupe et la lame avant le transport et le stockage. Placez la lame dans son emballage.

g. **Rangement**

- Examinez, nettoyez et faites réparer l'appareil si nécessaire.
- Videz le réservoir.
- Mettez l'appareil en marche afin de consommer tout le carburant restant.
- Retirez la bougie et versez une cuillère à café d'huile pour moteur propre dans la cavité du cylindre de la bougie, remplacez la bougie
- Rangez les éléments de coupe de manière à ce qu'on ne puisse pas les toucher (enveloppez-les par exemple.)
- Rangez dans un endroit propre, sec et sans poussière.

## 7. CE DECLARATION

---



### **BUILDER SAS**

ZI, 32, rue Aristide Bergès – 31270 Cugnaux - France

Tel: +33 (0)5.34.502.502 Fax : +33 (0)5.34.502.503

Déclare que la machine

### **MULTIFONCTION THERMIQUE**

### **RAC42CDORG-3**

**Serial No: 20210119420-20210121669**

Est conforme aux standards suivants

EN ISO 11680-1:2011

EN ISO 11680-2:2011

EN ISO 11806-1:2011

EN ISO 11806-2:2011

EN ISO 10517-1:2019

EN ISO 14982: 2009

Est conforme aux directives suivantes

Directive Machine 2006/42/CE

Directive CEM 2014/30/UE

Directive d'émission (UE) 2016/1628

Directive émissions sonores 2000/14/EC Annexe V & Directive 2005/88/EC

<b>Niveau de puissance sonore</b>	<u>Coupe-bordures</u>
	Lwa = 111,4dB (A)
	K= 2,2 dB (A)
	<u>Débroussailleuse</u>
	Lwa = 110,7dB (A)
	K = 1,4 dB (A)

	<u>Elagueuse</u> Lwa : 111,1 dB (A) K=2,5 dB (A)  <u>Taille-haie</u> Lwa : 109,6 dB (A) K=2,5 dB (A)
<b>Niveau garanti de puissance sonore</b>	Coupe-bordures: 114dB(A) Débroussailleuse: 112dB(A) Elagueuse: 114dB(A) Taille-haie: 112dB(A)

Responsable du dossier technique : M. Olivier Patriarca

Philippe MARIE / PDG



Cugnaux, 01/01/2021

## 8. GARANTIE



### GARANTIE

Le fabricant garantit le produit contre les défauts de matériel et de main-d'œuvre pour une période de 2 ans à compter de la date d'achat originelle. La garantie s'applique si le produit est à usage domestique. La garantie ne s'étend pas pour des pannes dues à l'usure et aux dommages normaux.

Le fabricant accepte de remplacer les pièces classées comme défectueuses par le distributeur désigné. Le fabricant n'accepte pas la responsabilité du remplacement de la machine, toute ou partie, et / ou des dommages s'ensuivant.

#### La garantie ne couvre pas les pannes dues :

- à la maintenance insuffisante.
- au montage, réglage ou opérations anormales du produit.
- aux pièces sujettes à l'usure normale.

#### La garantie ne s'étend pas :

- aux coûts d'expédition et d'emballage.
- à l'utilisation de l'outil dans un but autre que celui pour lequel il a été conçu.
- à l'usage et maintenance de la machine de manière non décrite dans le manuel d'utilisateur.

De par notre politique d'amélioration continue du produit, nous nous réservons le droit d'altérer ou de modifier les caractéristiques sans préavis. En conséquence, le produit peut être différent des informations contenues ci-dessus, mais une modification sera entreprise sans préavis si elle est reconnue comme une amélioration de la caractéristique précédente.

#### LIRE ATTENTIVEMENT LE MANUEL AVANT D'UTILISER LA MACHINE.

En commandant des pièces détachées, veuillez indiquer le numéro ou le code de la pièce, vous pouvez trouver cela dans la liste de pièces détachées dans ce manuel. Gardez le reçu d'achat ; sans lui, la garantie est invalide. Afin de vous aider avec votre produit, nous vous invitons à nous contacter par téléphone ou via notre site internet :

- **+33 (0)9.70.75.30.30**
- **<https://services.swap-europe.com/contact>**

Vous devez créer un « ticket » via leur plateforme.

- Inscrivez-vous ou créez votre compte.
- Indiquez la référence de l'outil.
- Choisissez l'objet de votre demande.
- Expliquez votre problème.
- Joignez ces fichiers : la facture ou le reçu de caisse, la photo de la plaque d'identification (numéro de série), la photo de la pièce dont vous avez besoin (par exemple : broches de la fiche de transformateur qui sont cassées).



# 9. PANNE PRODUIT

## QUE FAIRE SI MA MACHINE TOMBE EN PANNE?

### Si vous avez acheté votre produit en magasin :

- a) Videz le réservoir d'essence.
- b) Veillez à ce que votre machine soit complète ( accessoires fournis ) et propre ! Si ce n'est pas le cas le réparateur refusera la machine.

Se présenter au magasin avec la machine complète avec le ticket de caisse ou facture.

### Si vous avez acheté votre produit sur un site internet :

- a) Videz le réservoir d'essence
- b) Veillez à ce que votre machine soit complète ( accessoires fournis ) et propre ! Si ce n'est pas le cas le réparateur refusera la machine.

c) Créez un dossier SAV SWAP-Europe (ticket ) sur le site : <https://services.swap-europe.com>  
Au moment de faire la demande sur SWAP-Europe, vous devez joindre la facture et la photo de la plaque signalétique.

d) Contactez la station de réparation pour s'assurer de ses disponibilités, avant de déposer la machine.

Se présenter en station de réparation avec la machine complète emballée, accompagnée de la facture d'achat et de la fiche de prise en charge station téléchargeable une fois la demande SAV effectuée sur le site SWAP-Europe

Pour les machines présentant une panne de moteurs constructeurs BRIGGS & STRATTON, HONDA et RATO veuillez vous referer à la notice.

Les réparations seront faites par les motoristes agréés de ces constructeurs, voir leur site :

- <http://www.briggsandstratton.com/eu/fr>
- <http://www.honda-engines-eu.com/fr/service-network-page;jsessionid=5EE8456CF39CD572AA2AEEDFD290CDAE>
- <https://www.rato-europe.com/it/service-network>

**Veillez conserver votre emballage d'origine pour permettre les retours SAV ou emballer votre machine avec un carton similaire aux mêmes dimensions.**

**Pour toute question concernant notre SAV vous pouvez faire une demande sur notre site <https://services.swap-europe.com>**

**Notre hotline reste à votre écoute au +33 (9) 70 75 30 30.**



# 10. EXCLUSIONS DE GARANTIE

## LA GARANTIE NE COUVRE PAS :

- La mise en route et les réglages du produit.
- Les dommages consécutifs à une usure normale du produit.
- Les dommages consécutifs à une utilisation non conforme du produit.
- Les dommages résultants d'un montage ou d'une mise en route non conforme au manuel d'utilisation.
- Les pannes liées à la carburation au-delà de 90 jours et à l'encrassement des carburateurs.
- Les actes d'entretiens périodiques et standards.
- Les actes de modification et de démontage qui annulent directement la garantie.
- Les produits dont le marquage original d'authentification (marque, numéro de série) ont été dégradés, altérés ou retirés.
- Le remplacement des consommables.
- L'utilisation des pièces qui ne sont pas d'origine.
- La casse des pièces consécutive à des chocs ou projections.
- Les pannes des accessoires.
- Les défauts et leurs conséquences liés à toute cause extérieure.
- La perte d'éléments et la perte due à un vissage insuffisant.
- Les éléments de coupe et tout dommage lié au desserrage des pièces.
- Une surcharge ou surchauffe.
- Une mauvaise qualité de l'alimentation : tension défectueuse, erreur de voltage, etc.
- Les dommages consécutifs à la privation de jouissance du produit pendant le temps nécessaire aux réparations et plus généralement les frais d'immobilisation du produit.
- Les frais de contre-expertise établis par un tiers suite à un devis par une station de réparation SWAP-Europe
- L'utilisation d'un produit qui présenterait un défaut ou une casse constaté(e) et qui n'aurait pas fait l'objet d'un signalement immédiat et/ou d'une réparation auprès des services de SWAP-Europe.
- Les détériorations liées aux transports et au stockage\*.
- Les lanceurs au-delà de 90 jours.
- Huile, essence, graisse.
- Les dommages liés à l'utilisation de carburants ou lubrifiants non conformes.

\* Conformément à la législation du transport les détériorations liées aux transports doivent être déclarées aux transporteurs dans les 48 heures maximum après constat par lettre recommandée avec accusé de réception.

Ce document est un complément de votre notice, liste non exhaustive.

**Attention :** toute commande doit être vérifiée en présence du livreur. En cas de refus de celui-ci vous devez simplement refuser la livraison et notifier votre refus.

**Rappel :** les réserves n'excluent pas la notification par courrier recommandé A/R dans les 72h.

### Information :

Les appareils thermiques doivent être hivernés à chaque saison (service disponible sur le site SWAP-Europe)  
Les batteries doivent être chargées avant d'être stockées.